

# FARI E LAMPADE LUMIPLUS

La migliore soluzione  
per l'illuminazione delle piscine

Soluzioni LED di illuminazione subacquea e decorativa  
adatte a qualsiasi tipo di piscina.

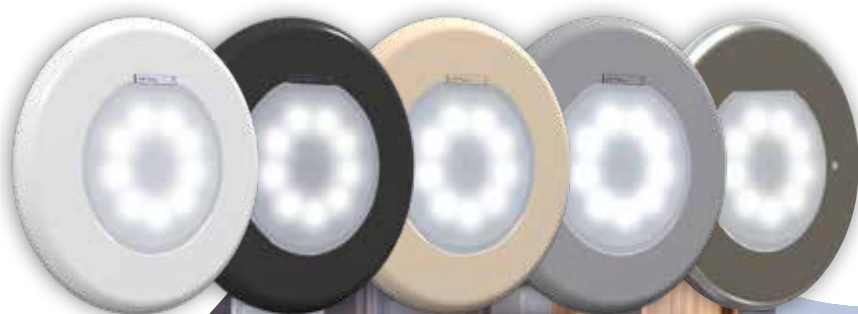

NOVITÀ 2022  
LUMIPLUS FLEXI MINI

**FLUIDRA**



AstralPool LumiPlus è la gamma più completa del mercato per fari subacquei per piscine sia pubbliche che destinate a un uso commerciale o privato. L'intera gamma LumiPlus è costituita da LED e componenti elettronici di alta qualità, prodotti interamente nell'UE in conformità alle più severe norme di qualità.

### La gamma più completa adatta al tipo di piscina



#### La gamma LumiPlus garantisce:

- Una maggior efficienza energetica.
- Elevate prestazioni luminose grazie all'integrazione della tecnologia Quality Lighting (TQL).
- Una maggior efficienza energetica dell'impianto grazie all'impiego di fari e lampade LumiPlus DC alimentati da corrente continua (24 V DC).
- Massimo controllo della gamma grazie all'integrazione del concetto di "Internet of Pools (IoP)" di Fluidra Connect.
- Grado di protezione IP68.
- L70 50.000 ore di durata.

# LumiPlus

La migliore soluzione per l'illuminazione delle piscine



LumiPlus offre un ampio assortimento di prodotti in grado di illuminare la vostra piscina, quando e come desiderate.

FARO

# LumiPlus Flexi

La soluzione LED adatta a qualsiasi tipo di piscina



La gamma di fari **LumiPlus Flexi** (FlexiNiche, FlexiSlim e FlexiRapid) spicca per la sua estrema adattabilità a qualsiasi tipo di piscina: nuova o già esistente, con liner o realizzata in cemento, per installazione in nicchia a incasso, in superficie o a bocchetta.

Massima flessibilità grazie al sistema LumiPlus Flexi di AstralPool.

Ideale sia per piscine pubbliche/hotel che per piscine private, rispettivamente nelle versioni V2 e V1.

## Il modello LumiPlus Flexi è provvisto di 3 componenti

1



Punto luce

2



Nicchia

3



Flangia

Per eseguire correttamente l'installazione è necessario disporre di tutti e 3 i componenti nei modelli FlexiNiche e FlexiRapid.



LumiPlus FlexiNiche

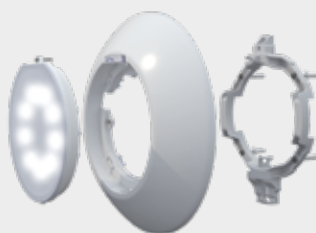

LumiPlus FlexiSlim



LumiPlus FlexiRapid

\* Resistente all'acqua salata, tranne la versione in acciaio inox

Massima flessibilità: configura  
il tuo faro come piace a te



Alimentatore fornito con i punti luce  
FLEXI DC

Fari  
FlexiNiche



Punto luce



(1)

+

+

+

+

+

1

2

3

Fari  
FlexiRapid



Fari  
FlexiSlim

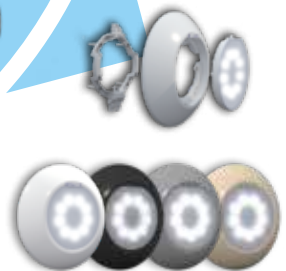

FARO

# LumiPlus Flexi

Il modo più facile di illuminare o rinnovare l'illuminazione della tua piscina.

Compatibile sia con le versioni provviste di liner che con i modelli in cemento.

## Nicchia

	<b>V1 PRIVATA</b> Bianco 1.485 lm / RGB 1.100 lm	<b>V2 PUBBLICA/HOTEL</b> Bianco 4.320 lm / RGB 2.544 lm	<b>V1 PRIVATA</b> Bianco 1.485 lm / RGB
<b>1</b> Selezionare il colore della luce	<ul style="list-style-type: none"><li>Bianco 16 W (24VA)</li><li>Bianco caldo 16 W (24VA)</li><li>RGB 22W (29VA)</li><li>Wireless 22W (29VA)</li></ul> <b>V1 - AC</b> (corrente alternata)	<ul style="list-style-type: none"><li>Bianco 32W (42VA)</li><li>Bianco caldo 32W (42VA)</li><li>RGB 43W (54VA)</li><li>RGB-DMX 43W (54VA)</li></ul> <b>V2 - AC</b> (corrente alternata)	<ul style="list-style-type: none"><li>Bianco 16 W (24VA)</li><li>Bianco caldo 16 W (24VA)</li><li>RGB 22W (29VA)</li><li>Wireless 22W (29VA)</li></ul> <b>V1 - AC</b> (corrente alternata)
	<ul style="list-style-type: none"><li>Bianco 14W</li><li>Bianco caldo 14W</li></ul> <b>V1 - DC</b> (corrente continua)	<ul style="list-style-type: none"><li>Bianco 32W</li><li>Bianco caldo 32W</li></ul> <b>V2 - DC</b> (corrente continua)	<ul style="list-style-type: none"><li>Bianco 14W</li><li>Bianco caldo 14W</li></ul> <b>V1 - DC</b> (corrente continua)





















<b>2</b> Selezionare il modello, a seconda del tipo di installazione	 Modelli con Ø 230 mm	 Modelli con Ø 180 mm	 Compatibile con dei fari e Slim di
---	--------------------------	--------------------------	--

<b>3</b> Selezionare il colore della flangia	<b>FlexiNiche</b>  BIANCO GRIGIO ANTRACITE GRIGIO CHIARO BEIGE ACCIAIO INOSSIDABILE	<b>FlexiSlim</b>
---	---	------------------

 Alimentatore fornito con i punti luce FLEXI DC.

## Parete

## Bocchetta

	V2 PUBBLICA/HOTEL		V1 PRIVATA		V2 PUBBLICA/HOTEL	
1.100 lm	Bianco 4.320 lm / RGB 2.544 lm		Bianco 1.485 lm / RGB 1.100 lm		Bianco 4.320 lm / RGB 2.544 lm	
	 Bianco 32W (42VA)	 Bianco 32W	 Bianco 16W	 Bianco 14W	 Bianco 32W (42VA)	 Bianco 32W
 Bianco caldo 14W	 Bianco caldo 32W (42VA)	 Bianco caldo 32W	 Bianco caldo 16W	 Bianco caldo 14W	 Bianco caldo 32W (42VA)	 Bianco caldo 32W
 Bianco caldo 14W	 RGB 43W (54VA)		 RGB 22W		 RGB 43W (54VA)	
	 RGB-DMX 43W (54VA)		 Wireless 22W		 RGB-DMX 43W (54VA)	
- DC te continua)	V2 - AC (corrente alternata)	V2 - DC (corrente continua)	V1 - AC (corrente alternata)	V1 - DC (corrente continua)	V2 - AC (corrente alternata)	V2 - DC (corrente continua)

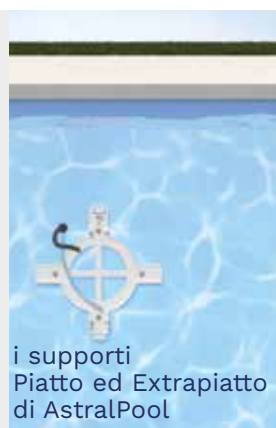

Tutti i punti di luce sono forniti in dotazione con un cavo di alimentazione da 2,5 m. Cavi di alimentazione da 5 m, 10 m e 15 m disponibili, su richiesta.



Compatibile con Fluidra Connect



FARO

# LumiPlus Flexi

Massima flessibilità grazie al sistema  
LumiPlus Flexi di AstralPool

## Punto luce LumiPlus Flexi

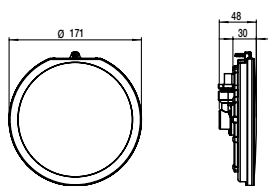

### LumiPlus FlexiNiche

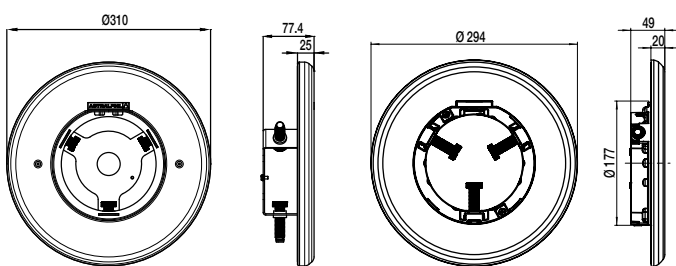

### LumiPlus FlexiSlim

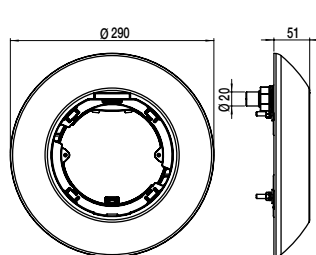

### LumiPlus FlexiRapid

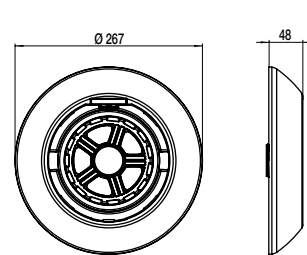

#### Configuratore LED LumiPlus Flexi



[https://www.astralpool.com/  
configurador-led-lumiplus-flexi/](https://www.astralpool.com/configurador-led-lumiplus-flexi/)

#### Sistemi di controllo

Il modello RGB è compatibile con i controlli LumiPlus Eco, LumiPlus Wireless, LumiPlus TOP, LumiPlus LED APP e LumiPlus Modbus Fluidra Connect.

#### Come si installa?

Leggere il codice QR e seguire le indicazioni.



LumiPlus FlexiNiche



LumiPlus FlexiSlim



LumiPlus FlexiRapid

**Consigli utili:** per illuminare in maniera adeguata una piscina, si suggerisce di installare un faro LumiPlus Flexi V1 ogni 20 m<sup>2</sup> di superficie d'acqua e ogni 25 m<sup>2</sup> nel caso della versione V2. I fari devono essere sempre installati completamente sott'acqua.



# Elementi necessari per installare un LumiPlus Flexi: scegliere i componenti più idonei alle proprie esigenze

- Piscina nuova - modello FlexiNiche o FlexiRapid: 1+2+3
- Piscina nuova - modello FlexiSlim: 1+3
- Sostituzione senza necessità di cambiare la nicchia: 1+3

1 LAMPADA		Codice	Codice
		V1	V2
	Punto di luce bianco AC LumiPlus Flexi	71200	71233
	Punto di luce bianco caldo AC LumiPlus Flexi	71200WW	71233WW
	Punto di luce bianco DC LumiPlus Flexi	71201	71202
	Punto di luce bianco DC LumiPlus Flexi ad alta efficienza energetica	71236	
	Punto di luce bianco caldo DC LumiPlus Flexi	71201WW	
	Punto di luce RGB AC LumiPlus Flexi <sup>(1)</sup>	71203	71204
	Punto di luce wireless AC LumiPlus Flexi <sup>(2)</sup>	71205	
	Punto di luce wireless AC 1 PL LumiPlus Flexi + 1 telecomando Control Motion <sup>(2)</sup>	71206	
	Punto di luce wireless AC 2 PL LumiPlus Flexi + 1 telecomando Control Motion <sup>(2)</sup>	71207	
	Punto di luce RGB DMX AC LumiPlus Flexi <sup>(1)</sup>		71208

I punti luce integrano un cavo lungo 2,5 m. Cavi disponibili su richiesta: 5 m, 10 m e 15 m.

<sup>(1)</sup> Selezionare il telecomando più adeguato (vedasi la sezione dedicata ai sistemi di controllo). <sup>(2)</sup> Compatibile con soluzioni provviste di elemento ornamentale in ABS.

2 NICCHIA		Codice
	<b>NICCHIA Ø230</b>	
	Nicchia per piscina in cemento con inserti	00349 IP 41
	Nicchia per piscina prefabbricata con inserti	00364 IP 41
	Nicchia per piscina prefabbricata senza inserti per viti autofilettanti	28887
	Nicchia panel protect per piscina con inserti	23671
Nicchia panel protect per piscina senza inserti per viti autofilettanti	23670	
	<b>BOCCHETTA RAPID</b>	
	Bocchetta filettatura int. 1 1/2" per piscina in cemento / Tubo Ø63 PN-6	35418
	Bocchetta filettatura int. 1 1/2" per piscina in cemento Tubo Ø63 PN-10	35421
	Bocchetta filettatura int. 1 1/2" per piscina prefabbricata in liner	27084
Bocchetta per piscina prefabbricata in VTR (vetrosina)	38805	

Sono disponibili altri tipi di nicchie con Ø230 o Ø180 (vedi catalogo).

Qualora si desideri installare la versione FlexiSlim in piscine di cemento + liner, occorre disporre del kit 71234 (non fornito in dotazione).

\* Utilizzo di nicchie in ABS compatibile con soluzioni Flexi con elemento ornamentale in ABS. <sup>(1)</sup> Parker vite

3 FLANGIA		Codice
	<b>NICCHIA Ø230 - Ø180</b>	
	Bianco	71209
	Beige	71209CL090
	Grigio chiaro	71209CL129
	Grigio antracite	71209CL144
	Corpo in ABS e flangia in acciaio inossidabile	71209CLSS
	Corpo e flangia in acciaio inossidabile	73440
	<b>SLIM</b>	
	Bianco	71210
	Beige	71210CL090
	Grigio chiaro	71210CL129
Grigio antracite	71210CL144	
	<b>RAPID</b>	
	Bianco	71211
	Beige	71211CL090
	Grigio chiaro	71211CL129
Grigio antracite	71211CL144	

# LumiPlus Flexi Mini - Novità 2022

Design compatto,  
massima personalizzazione.



## Le dimensioni perfette per un migliore design

LumiPlus FlexiMini è una soluzione LED compatta in linea con le tendenze attuali del design per piscine residenziali. Perfettamente compatibile con la gamma LumiPlus Flexi.

## Installazione semplificata

LumiPlus FlexiMini fornisce un punto luce comune a tutti i metodi di installazione. Grazie alla connessione semplificata compatibile con ogni modalità di costruzione, LumiPlus FlexiMini consente una facile installazione e adattamento alla maggior parte dei sistemi di illuminazione presenti sul mercato.

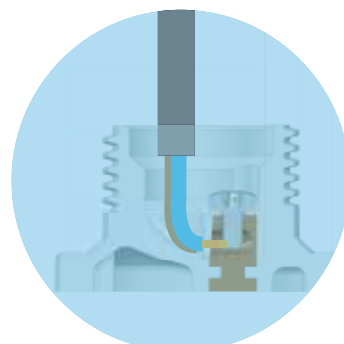

Connessione semplificata con  
raccordi incorporati.



## Massima personalizzazione per ogni design

LumiPlus FlexiMini offre un'installazione di illuminazione personalizzabile con i lumen desiderati (2 livelli per scale e vasca), con qualsiasi modalità di connessione (bocchette, tubo, supporto a parete, nicchia).



Soluzione Tradizionale  
2 Flexi V1 (piscina) + 4 FlexiMini V1 (scale)



Faretti più piccoli  
3 FlexiMini V2 (piscina) + 4 FlexiMini V1 (scale)



12 diverse opzioni di colore

FARO

# LumiPlus Flexi Mini - Novità 2022

## Ottime prestazioni e performances

Il punto luce è disponibile in 2 potenze: V1 per l'illuminazione delle scale e V2 per l'illuminazione della piscina. Potrai scegliere tra luce calda, bianca e RGB, multicolore.

Sistemi di controllo: le versioni RGB sono compatibili con ECO, TOP, Wireless LumiPlus LED App, ModBUS (Connect) e DMX Ccontrols.

		CARATTERISTICHE		
	COLORE LAMPADA	Watts	TEMPERATURA COLORE	SISTEMA DI CONTROLLO
Scale per piscina FlexiMini V1 BIANCO : 450 lm/ RGB : 300 lm AC - 12V AC / DC - 24V DC	Bianco AC	3.5	5 700K	ON / OFF
	Bianco DC	3	5 700K	ON / OFF
	Bianco Caldo AC	3.5	3 000K	ON / OFF
	Bianco Caldo DC	3	3 000K	ON / OFF
	RGB	3.8	-	LumiPlus ECO / LumiPlus Top / Fluidra Connect / WIFI LED App
	RGB Wireless (WIR)	4.3	-	1) Wireless Control Motion
Bacino della piscina residenziale e scale FlexiMini V2 BIANCO : 900 lm/ RGB : 600 lm AC - 12V AC / DC - 24V DC	Bianco AC	7.2	5 700K	ON / OFF
	Bianco DC	6.8	5 700K	ON / OFF
	Bianco Caldo AC	7.2	3 000K	ON / OFF
	Bianco Caldo DC	6.8	3 000K	ON / OFF
	RGB	7.6	-	LumiPlus ECO / LumiPlus Top / Fluidra Connect / WIFI LED App
	RGB Wireless (WIR)	7.6	-	1) Wireless Control Motion
	Kit 3 RGB Wireless V2 (with RC)	7.6	-	1) Wireless Control Motion
	DMX	7.6	-	LumiPlus RGB DMX

CA - Corrente alternata. CC - Corrente continua. Le versioni DC sono fornite con alimentatore.  
1) Profondità massima di installazione 40 cm.



I modelli con RGB sono compatibili con Fluidra Connect.

### Dimensioni

Faro FlexiMini	Nicchia LumiPlus FlexiMini	Bocchetta L LumiPlus FlexiMini		Bocchetta S LumiPlus FlexiMini		Tubo/Passamuro LumiPlus FlexiMini
	Nicchia	Bocchetta L 2"	Bocchetta L 1" 1/2	Bocchetta S 2"	Bocchetta S 1" 1/2	Tubo Ø50 PN6 / P10 Passamuro 2" / 1"1/2

L'intera gamma LumiPlus e LumiPlus FlexiMini è composta da **LED e componenti elettronici di alta qualità** ed è **prodotta interamente nell'UE** secondo gli standard di qualità europei.



# Componenti per installare

Il LumiPlus FlexiMini è una soluzione che consente la massima flessibilità in termini di luci, colore dei lumen delle parti visibili e anche del metodo di installazione.

E' possibile scegliere gli elementi in base alle esigenze:



1

LAMPADA		CODICE
	<b>1.1 - LUMIPLUS FLEXIMINI V1 - IDEALE PER SCALE</b>	
	Bianco AC	74400
	Bianco DC	74401
	Bianco Caldo AC	74400WW
	Bianco Caldo DC	74401WW
	RGB*	74402
	RGB Wireless (WIR)	74403
	<b>1.2 - LUMIPLUS FLEXIMINI V2 - IDEAL FOR RESIDENTIAL POOL</b>	
	Bianco AC	74406
	Bianco DC	74407
	Bianco Caldo AC	74406WW
	Bianco Caldo DC	74407WW
	RGB	74408
	RGB Wireless (WIR)	74404
	Kit 3 RGB Wireless V2 + 1 Control Motion*	74405
	Bianco AC	74405

\* Profondità massima di installazione 40 cm. Nota: cavo da 2.5 m incluso

2

FLANGIA CON VITI LUMIPLUS FLEXIMINI (accessori di installazione inclusi)		CODICE
	<b>2.1 - FLANGIA PER MINI NICCHIE</b>	
	Flangia per Mini Niche in ABS colore Bianco	74392
	Flangia per Mini Niche in ABS colore Beige	74392CL090
	Flangia per Mini Niche in ABS colore Grigio Chiaro	74392CL129
	Flangia per Mini Niche in ABS colore Antracite	74392CL144
	Flangia per Mini Niche in acciaio inox A316-L con corpo in ABS	74392CLSS
	<b>2.2 - FLANGIA PER BOCCHETTE L (LARGE)</b>	
	Flangia per bocchetta L in ABS colore Bianco	74393
	Flangia per bocchetta L in ABS colore Beige	74393CL090
	Flangia per bocchetta L in ABS colore Grigio Chiaro	74393CL129
	Flangia per bocchetta L in ABS colore Antracite	74393CL144
	Flangia per bocchetta L in acciaio inox A316-L con corpo in ABS	74393CLSS
	<b>2.3 - FLANGIA PER BOCCHETTE S (SMALL)</b>	
	Flangia per bocchetta S in ABS colore Bianco	74394
	Flangia per bocchetta S in ABS colore Beige	74394CL090
	Flangia per bocchetta S in ABS colore Grigio Chiaro	74394CL129
	Flangia per bocchetta S in ABS colore Antracite	74394CL144
	Flangia per bocchetta S in acciaio inox A316-L con corpo in ABS	74394CLSS
	<b>2.4 - FLANGIA PER TUBO</b>	
	Flangia per tubo in ABS colore Bianco	74395
	Flangia per tubo in ABS colore Beige	74395CL090
	Flangia per tubo in ABS colore Grigio Chiaro	74395CL129
	Flangia per tubo in ABS colore Antracite	74395CL144
	Flangia per tubo in acciaio inox A316-L con corpo in ABS	74395CLSS

3

SUPPORTI PER INSTALLAZIONE IN BASE ALLA TIPOLOGIA DI PISCINE E IN BASE ALLA NICCHIA, BOCCHETTA E PASSANTE A MURO		Frontale per nicchia	Frontale per bocchette L	Frontale per bocchette S	Frontale per tubo
Tipologia di piscina	Opzione	 Ø160x15,5mm 74392CLXXX Compatibile solo con le nicchie mini Fluidra	 Ø132x22mm 74393CLXXX Compatibile con tutte le bocchette	 Ø 96x20mm 74394CLXXX Compatibile con tutte le bocchette	 Ø 96x12mm 74395CLXXX Compatibile con i passanti a muro e tubo Ø 50 mm
		Cemento	Raccomandato	06967	56498
	Altre possibilità	-	00295, 00298, 56498, 00300, 00301	53956, 35421	00322, 00323
Cemento + liner	Raccomandato	00369	59983	00338	-
	Altre possibilità	-	00332, 17382	27084	-
Pannelli	Raccomandato	00369	00330	27084	-
	Altre possibilità	-	17383, 00332, 56498, 56499	06481, 32450, 33092, 33091, 06498	-
Poliestere	Raccomandato	49828	00330	74179	-
	Altre possibilità	-	00332, 00334, 00336	38805, 06481, 06484, 32450, 32451	-

FARO

# LumiPlus Design

Una rifinitura perfetta



Grazie al suo design, disponibile nelle due finiture Pure White e Inox Effect, tale soluzione si integra alla perfezione nella superficie di piscine moderne.

LumiPlus Design è orientato a 14° per illuminare meglio il fondo ed evitare l'inquinamento luminoso all'esterno.

LumiPlus Design migliora del 40% l'efficienza luminosa (Lm/W) rispetto alle principali soluzioni LED disponibili sul mercato.

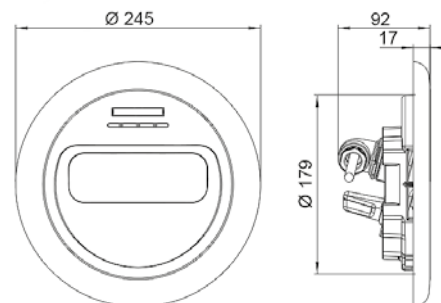

	BIANCO		RGB 		RGB DMX	
Flangia	Bianco	Effetto inox	Bianco	Effetto inox	Bianco	Effetto inox
Codice	59807	59805	59803	59801	59811	59809
Consumo	45W (50VA)		40W (55VA)		40W (55VA)	
Flusso luminoso	4.320 lm		2.544 lm		2.544 lm	

Anche disponibile: **Bianco caldo**

**Consigli utili:** Per illuminare correttamente una piscina si raccomanda di installare un faro della gamma LumiPlus Design ogni 25 m<sup>2</sup> di superficie d'acqua. I fari vengono forniti senza nicchia. Per completarli selezionare la nicchia adeguata. I fari devono essere sempre installati completamente sott'acqua. I fari vengono forniti senza nicchia. Compatibili solo con nicchie da Ø 180 mm.

#### Sistemi di controllo

Il modello RGB è compatibile con i controlli LumiPlus Eco, LumiPlus LED APP, LumiPlus Modbus Fluidra Connect e LumiPlus TOP.

\*Resistente all'acqua salata

LAMPADA

# LumiPlus PAR 56

La soluzione efficiente



Alimentatore fornito con i fari e le lampade PAR 56 DC di colore bianco.



Le luci LumiPlus garantiscono delle prestazioni luminose addirittura triple rispetto alle altre soluzioni disponibili sul mercato, nonché una maggior efficienza energetica.

Grazie alla loro maggior efficienza in termini sia luminosi che ottici è possibile ottimizzare al massimo gli impianti.

Inoltre, la loro tecnologia consente di distribuire in maniera omogenea la luce nella piscina. Le lampade LED bianche sono ideali per sostituire le lampade alogene PAR56 da 300 W. Infatti, in questo modo, si ottiene un risparmio di elettricità di oltre il 90% e si allunga la durata del prodotto fino a 100 volte in più rispetto alle lampade alogene PAR56.

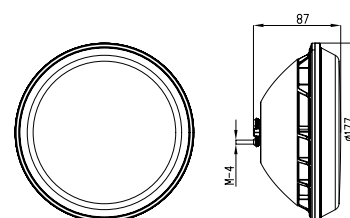

\* Misure per modello DC

	BIANCO DC		RGB	
Versione	V1	V2	V1	V2
Codice	67515	67516	56001	43411
Consumo	14W	32W	27W (37VA)	48W (64VA)
Flusso luminoso	1.485 lm	4.320 lm	1.100 lm	2.544 lm
Anche disponibile:	Bianco caldo			

## Come si sostituisce la lampada?

Leggere il codice QR e seguire le indicazioni.



## Sistemi di controllo

Il modello RGB è compatibile con i controlli LumiPlus Eco, LumiPlus LED APP, LumiPlus Modbus Fluidra Connect e LumiPlus TOP.

**Consigli utili:** per illuminare in maniera adeguata una piscina, si suggerisce di installare un faro LumiPlus PAR56 V1 ogni 20 m<sup>2</sup> di superficie d'acqua e ogni 25 m<sup>2</sup> nel caso della versione V2. Le lampade sono fornite senza cavi. Vanno sempre disposte sott'acqua.

\* Resistente all'acqua salata

FARO

# LumiPlus Mini e Micro

Per spazi ridotti



*\*Per Mini V2 la flangia frontale è disponibile in diversi colori:*

Gamma di fari LED Mini e Micro con intensità di luce superiori, alta qualità e maggior efficienza energetica.

Il design ne migliora l'integrazione nella piscina e garantisce la massima semplicità di installazione.

Sistema installabile su scale con bocchette e nicchie o vasche spa.



Luce	MINI V3 – MINI V2*				MICRO			
	BIANCO		RGB		BIANCO		RGB	
Flangia	Bianco	Inox	Bianco	Inox	Bianco	Inox	Bianco	Inox
Consumo	4W (6VA)		4W (7VA)		6W (9VA)		4W (7VA)	
Flusso luminoso	315 lm		186 lm		315 lm		186 lm	

I fari Mini V3 presentano una flangia dall'effetto inox.

Gli anelli frontali in acciaio inox per punti di luce Mini V2 e Micro sono realizzati in qualità AISI-316.

## Sistemi di controllo

Il modello RGB è compatibile con i controlli LumiPlus Eco, LumiPlus LED APP, LumiPlus Modbus Fluidra Connect e LumiPlus TOP.













# LumiPlus

## Sistemi di controllo

SISTEMA	CODICE	DESCRIZIONE	FARI
LumiPlus RGB ECO	 32458	<p><b>Il sistema di variazione di colore più facile ed economico.</b></p> <p>LumiPlus Eco è un interruttore a pulsante che prevede 14 modalità di funzionamento: 7 colori fissi e 7 diverse sequenze cromatiche. Ogni volta che si preme il pulsante, il colore o la sequenza cambia. Tenendolo premuto per alcuni secondi, la luce è bianca.</p> <p>Il pulsante deve essere dimensionato in modo tale da resistere alla potenza consumata dal numero di luci previsto dall'impianto. Carica massima: 700 VA. Collegare al primario del trasformatore.</p>	Qualsiasi fano LumiPlus RGB
LumiPlus WIRELESS	LumiPlus Motion Control 59125	<p><b>Dispositivo di CONTROLLO grazie a cui i cambiamenti di colore sono a portata di mano.</b></p> <p>Il telecomando LumiPlus Control Motion consente di controllare i fari wireless e presenta direttamente le funzioni di accensione/spengimento, nonché permette di cambiare tra 12 colori e 8 sequenze, consentendo di regolarne anche la velocità.</p> <p>Inoltre, è sensibile al movimento e consente di attivare colori e sequenze tramite, rispettivamente, movimenti verticali e orizzontali.</p> <p>È compatibile solo con la gamma LumiPlus Wireless e può controllare 2 fari wireless.</p>	Flexi (corpo in ABS) V1 RGB wireless PAR56 V1 RGB wireless
LumiPlus Wireless Range Extender	 64633	<p>Consente di ampliare il segnale inviato dal LumiPlus Control Motion ai fari tramite il sistema di controllo Wireless.</p> <p>Ideale per impianti in cui a causa delle caratteristiche architettoniche o di installazione dei fari è difficile che il segnale del LumiPlus Control Motion arrivi bene ai fari wireless.</p>	* Non compatibile con i proiettori FlexiNiche in acciaio inossidabile
LumiPlus RGB TOP	 27818 + 41988	<p><b>Il sistema LumiPlus TOP per il controllo a distanza dei cambi di colore della piscina.</b></p> <p>Sistema composto dal modulatore 27818 e dal telecomando 41988 che permette di controllare un gran numero di proiettori. Il modulatore è provvisto di un'antenna da 50 m in grado di ricevere il segnale dal telecomando (acquistabile separatamente).</p> <p>Il sistema LumiPlus TOP permette di:</p> <ul style="list-style-type: none"> <li>• Accendere/spengere il proiettore.</li> <li>• Selezionare il colore: 12 colori fissi disponibili.</li> <li>• Selezionare la sequenza: 8 sequenze disponibili.</li> <li>• Selezionare una velocità di sequenza, 8 velocità disponibili per ciascuna sequenza.</li> </ul> <p>Fornitura a parte. È possibile sincronizzare fino a 10 modulatori LumiPlus in totale.</p>	Qualsiasi proiettore LumiPlus RGB

# LumiPlus Sistemi di controllo

	SISTEMA	CODICE	DESCRIZIONE	FARI
LumiPlus LED APP  LumiPlus WIFI	Impianto esistente	 59131	<b>Controlla l'illuminazione della tua piscina dal tuo smartphone.</b>  App per controllare le luci e i proiettori LumiPlus tramite smartphone o tablet, Android o iOS. Permette di controllare le luci o i punti di luce LumiPlus tramite smartphone o tablet.	Qualsiasi proiettore LumiPlus RGB
	Impianto nuovo	 +  59132	L'app LumiPlus va installata solo come funzione aggiuntiva al modulatore LumiPlus. Offre una gamma di 12 colori e 8 sequenze o programmi di cambio di colore.  App gratuita scaricabile direttamente dai seguenti siti:  Apple: <a href="http://www.lumiplusled-ios.astralpool.com">www.lumiplusled-ios.astralpool.com</a> Android: <a href="http://www.lumiplusled-android.astralpool.com">www.lumiplusled-android.astralpool.com</a>  Disponibile per:    	
LumiPlus Modbus FLUIDRA CONNECT  	Impianto esistente	 57434	<b>Controlla l'illuminazione della tua piscina da qualsiasi luogo e quando vuoi tu.</b>  Il protocollo Modbus consente di controllare il modulatore LumiPlus. Può essere utilizzato per accendere e spegnere i proiettori, cambiarne i colori e la velocità di sequenza, nonché impostare il tempo per impostare i proiettori in modalità di riposo.	Qualsiasi proiettore LumiPlus RGB
	Impianto nuovo	 +  57435	Scarica l'app Fluidra Connect per ottenere informazioni all'istante sullo stato della tua piscina 365 giorni all'anno. Fluidra Direct vuol dire tranquillità, comfort e svago. Oltre a controllare i proiettori, LumiPlus consente di controllare il sistema di filtrazione, trattamento dell'acqua e altro ancora della tua piscina mediante il protocollo Modbus.  Modbus LumiPlus va installato solo come funzione aggiuntiva al modulatore LumiPlus 27818.	







Fluidra Connect

Soluzione integrata di controllo di tutti i parametri della piscina di qualsiasi posto

# LumiPlus

## Sistemi di controllo

SISTEMA		CODICE	DESCRIZIONE	FARI	
			<b>Sistema concepito per ricreare scene di illuminazione per fonti e grandi spazi acquatici.</b>		
LumiPlus RGB DMX	Modulatore RGB DMX		41107	<p>Modulatore proiettore DMX LED/12V AC</p> <ul style="list-style-type: none"> <li>Ricevitore DMX per le gamme Flexi, PAR56, S-LIM e Design.</li> <li>Per ricevere gli ordini dal controller DMX (Astral DMX 74099 o Astral DMX Pro 74500) tramite il bus DMX e intervenire sui proiettori collegati.</li> </ul>	Proiettore LumiPlus RGB-DMX
	Alimentatore RGB DMX		52142	<p>Prodotto esclusivamente ideato per l'utilizzo con i proiettori mini V2 e V3 Mini LED, nonché con i micro proiettori DMX RGB.</p> <p>L'alimentatore può controllare fino a 9 proiettori, ricevendo gli ordini dal controller DMX del sistema (Astral DMX 74099 o Astral DMX Pro 74500) tramite il bus DMX e intervenendo sui proiettori collegati.</p> <p>L'alimentatore è stato progettato per essere utilizzato esclusivamente con protocollo DMX e componenti 24V DC DMX controllabili da AstralPool.</p>	
	Controller DMX		74099	<p>Il sistema LumiPlus DMX permette di controllare singole luci o gruppi.</p> <p>Gli utenti possono controllare completamente, in modo semplice e intuitivo, un proiettore o un gruppo di proiettori</p> <p>Principali vantaggi/benefici:</p> <ul style="list-style-type: none"> <li>Controllo molto preciso delle luci: colore e oscuramento.</li> <li>Plug and play.</li> <li>I proiettori possono essere azionati in modo indipendente o combinato.</li> <li>Permette di creare nuove scene di luce.</li> <li>Il sistema LumiPlus DMX non richiede alcun cablaggio aggiuntivo per i proiettori.</li> <li>Controllo tramite smartphone o tablet grazie all'app.</li> </ul>	
	Controller DMX PRO		74100		

**FLUIDRA**

Per ulteriori informazioni:  
[www.astralpool.it](http://www.astralpool.it)